

			重要度	
			产品名称	冷藏冷冻箱
			产品型号	BCD-640WP1BWUF1Z19A/HC4 (H)
			出口型号	RQ-83W43ZSQ/SH-001-001
			立项单编号	RBXLXC2401716
借（通） 用件登记				

							冰箱开 发中心
旧底图总号							
底图总号	A						使用 说明书 (英语)
	版本	更改单编号	签字	日期	重量	比例	
出图审查	设计	陆景胜	审核				
	标准化				共页	第页	BSSJ00009494
日期	批准						

Hisense

life reimagined

BEDIENUNGSANLEITUNG

Bevor Sie dieses Gerät in Betrieb nehmen, lesen Sie bitte dieses Handbuch sorgfältig durch und bewahren Sie es zum späteren Nachschlagen auf

HRCD640TBW

HRCD640TSW

DE

Deutsch

Inhalt

Vielen Dank, dass Sie sich für Hisense entschieden haben. Wir sind zuversichtlich, dass Sie die Verwendung Ihres neuen Kühlschranks sehr genießen werden. Bevor Sie Ihr Haushaltsgerät jedoch verwenden, empfehlen wir Ihnen die sorgfältige Lektüre der Bedienungsanleitung, welche Informationen über die Installation und die Benutzung Ihres Produkts enthält. Bitte bewahren Sie diese Bedienungsanleitung für zukünftige Rückfragen auf.

Informationen zur Sicherheit und Warnhinweise.....	01
Aufstellung Ihres neuen Gerätes.....	13
Beschreibung des Geräts.....	17
Bedienfeld.....	18
WLAN-Verbindung für Ihren Kühlschrank.....	23
Ihr Gerät verwenden.....	25
Reinigung und Pflege.....	29
Hilfreiche Tipps und Tricks.....	31
Fehlerbehebung.....	33
Entsorgung des Gerätes.....	37
Verwendungsvorschlag für das Gerät.....	38

Informationen zur Sicherheit und Warnhinweise

Zu Ihrer eigenen Sicherheit und ordnungsgemäßen Verwendung lesen Sie bitte vor Installation und erstmaligem Gebrauch des Geräts das Benutzerhandbuch sorgfältig durch, einschließlich der Hinweise und Warnungen. Zur Vermeidung von unnötigen Fehlern und Unfällen ist es erforderlich, dass alle Personen, die das Gerät verwenden, ausreichend vertraut sind mit dessen Betrieb und seinen Sicherheitsmerkmalen. Bewahren Sie diese Anleitung gut auf und verbleiben Sie bei einem Transport oder Verkauf des Geräts, damit alle Benutzer während der gesamten Lebensdauer des Geräts über die Verwendung und die Sicherheitshinweise informiert sind. Zum Schutz des Lebens und Eigentums beachten Sie bitte die Vorsichtsmaßnahmen in dieser Bedienungsanleitung, denn der Hersteller ist nicht für Schäden verantwortlich, die aufgrund von Missachtungen entstehen.



Sicherheit für Kinder und hilfsbedürftigen Personen

Nach EN-Norm

Dieses Gerät kann von Kindern von 8 Jahren und älter sowie Personen mit eingeschränkten körperlichen, sensorischen bzw. geistigen Fähigkeiten oder mangelnder Erfahrung und Wissen verwendet werden, wenn sie eine Beaufsichtigung bzw. Anweisung für die Nutzung des Produkts auf sichere Weise erfahren und die Risiken erkannt haben. Die Kinder dürfen nicht mit dem Gerät spielen. Die Reinigung und Wartung dürfen nicht von Kindern ohne Aufsicht durchgeführt werden.



Sicherheit für Kinder und hilfsbedürftigen Personen

Nach IEC-Norm

Dieses Gerät ist nicht für die Verwendung von Personen (auch Kinder) geeignet, die körperlich, sensorisch oder geistig eingeschränkt sind oder keine nötige Erfahrung oder ausreichend Kenntnis von dem Produkt haben, außer sie von einer Person, die für ihre Sicherheit verantwortlich ist, Anweisungen für den Gebrauch des Geräts erhalten haben oder von dieser beaufsichtigt werden. Die Kinder sollten beaufsichtigt werden, um sicherzustellen, dass sie nicht mit dem Gerät spielen. Halten Sie alle Verpackungsteile von Kinder fern, weil es die Gefahr des Erstickens besteht.

Ziehen Sie den Stecker aus der Wandsteckdose, wenn Sie das Gerät entsorgen, schneiden Sie das Verbindungskabel (so nah am Gerät wie möglich) ab und entfernen Sie die Tür, um zu vermeiden, dass spielende Kinder Stromschläge erhalten, wenn sie sich darin einschließen.

Wenn Sie dieses Gerät mit magnetischen Türdichtungen als Ersatz für ein älteres Gerät mit einer Federverriegelung (Riegel) an der Tür oder Klappe verwenden, sorgen Sie bitte dafür, dass die Federverriegelung vor der Entsorgung des alten Geräts unbrauchbar gemacht wird. Dadurch wird verhindert, dass es zur tödlichen Falle für Kinder wird.

Hinweis

Die Kinder im Alter von 3 bis 8 Jahren dürfen Kühlgeräte be- und entladen. (Diese Klausel gilt nur für die EU-Region.)

Allgemeine Sicherheitshinweise

- **WARNUNG**

Dieses Gerät ist für den Haushalt und ähnliche Anwendungen wie 1. Mitarbeiter-Küchenbereiche in Läden, Büros und anderen Arbeitsumgebungen;
2. Bauernhäuser und von Kunden in Hotels, Motels und anderen Wohnräumen;

1. Bett- und Frühstück-Typ Umgebungen;

2. Gastronomie und ähnliche Non-Retail-Anwendungen.

- **WARNUNG**

Bewahren Sie keine explosiven Stoffe wie Spraydosen mit brennbaren Treibmittel in diesem.

- **WARNUNG**

Wenn das Netzkabel beschädigt ist, muss es durch den Hersteller, seinen Kundendienst oder ähnlich qualifizierte Personen ersetzt werden, um eine Gefährdung zu vermeiden.

- **WARNUNG**

Halten Sie die Belüftungsöffnungen, die Geräteverkleidung oder Einbauelemente von Behinderungen frei.



Allgemeine Sicherheitsvorschriften



Warnung: Gefahr von Brand/brennbaren Stoffen

- **WARNUNG**

Verwenden Sie keine mechanischen Vorrichtungen oder anderen Mittel, um den Auftauprozess zu beschleunigen, außer wenn die vom Hersteller empfohlen sind.

- **WARNUNG**

Beschädigen Sie den Kältemittelkreislauf nicht.

- **WARNUNG**

Verwenden Sie keine elektrischen Geräte innerhalb des Lebensmittellablagefachs des Gerätes, außer wenn sie die vom Hersteller empfohlenen Typen sind.

- **WARNUNG**

Das Kältemittel und Isoliertreibgas sind brennbar. Bei der Entsorgung des Geräts handeln Sie es nur bei einem zugelassenen Entsorgungszentrum. Nicht Flamme aussetzen.

- **WARNUNG**

Stellen Sie bei der Positionierung des Geräts sicher, dass das Netzkabel nicht eingeklemmt oder beschädigt ist.



Allgemeine Sicherheitsvorschriften

- **WARNUNG**

Stellen Sie die Mehrfachsteckdose oder tragbare Stromversorgung nicht an der Geräterückseite auf.



Austauschen der Beleuchtungslampen

- **WARNUNG**

Die Beleuchtungslampen dürfen nicht vom Benutzer ausgetauscht werden! Wenn die Beleuchtungslampen beschädigt sind, wenden Sie sich an den Kundendienst. Dieser Warnhinweis gilt nur für die Kühlschränke, die Beleuchtungslampen enthalten.



Kältemittel

Das Kältemittel Isobutan (R600a) ist innerhalb des Kältemittelkreislaufs des Gerätes enthalten, und ein Naturgas mit einer besonders hohen Umweltverträglichkeit ist jedoch brennbar. Während des Transports und der Installation des Gerätes sollen Sie sicherstellen, dass keine der Komponenten des Kältemittelkreislaufs beschädigt ist. Das Kältemittel (R600a) ist brennbar.



Kältemittel

- **WARNUNG**

Die Kühlschränke enthalten Kältemittel und Gase in der Isolierung. Die Kältemittel und Gase müssen fachgerecht entsorgt werden, da sie zu Augenverletzungen oder Entzündung führen können. Stellen Sie sicher, dass der Schlauch des Kühlkreislaufs vor der ordnungsgemäßen Entsorgung nicht beschädigt ist.

- **WARNUNG**

Gefahr von Brand/brennbaren Stoffen

Wenn der Kältemittelkreislauf beschädigt wurde:

1. Vermeiden Sie offene Flammen und Zündquellen.
2. Lüften Sie den Raum sorgfältig, in dem das Gerät steht.

Es ist gefährlich, diese Spezifikationen zu ändern oder das Produkt in irgendeiner Art und Weise zu verändern. Jegliche Beschädigung des Kabels kann zu einem Kurzschluss, Brand und/oder Stromschlag führen.



Elektrische Sicherheit

1. Das Stromkabel darf nicht verlängert werden.
2. Vergewissern Sie sich, dass der Stromstecker nicht eingequetscht oder beschädigt wird. Ein gequetschter oder beschädigter Stromstecker könnte Kurzschluss, Stromschlag oder Überhitzung und sogar einen Brand verursachen.
3. Achten Sie darauf, dass Sie an den Gerätenetzstecker gelangen.
4. Ziehen Sie nicht am Kabel.
5. Stecken Sie den Stromstecker nicht ein, wenn die Steckdose locker ist. Es besteht Brand- oder Stromschlaggefahr.
6. Das Gerät darf ohne Deckel auf der Innenbeleuchtung nicht betrieben werden.
7. Der Kühlschrank eignet sich nur für Einphasenwechselstrom mit 220~240V/50Hz. Wenn die Spannungsschwankung im Benutzerbezirk so groß ist, dass die Spannung den oben genannten Bereich überschreitet, verwenden Sie aus Sicherheitsgründen unbedingt A.C. Automatischer Spannungsregler von mehr als 350W zum Kühlschrank. Der Kühlschrank muss an eine spezielle Steckdose statt einer gemeinsamen mit anderen elektrischen Geräten angeschlossen werden. Sein Stecker muss für eine Steckdose mit Erdung geeignet sein.

Tägliche Nutzung

- Lagern Sie keine entzündlichen Gase oder Flüssigkeiten im Gerät; es besteht Explosionsgefahr.
- Betreiben Sie keine anderen Elektrogeräte innerhalb des Kühlschranks (zum Beispiel elektrische Eismaschinen usw.).
- Ziehen Sie immer am Stecker, wenn Sie das Gerät ausstecken, nicht am Kabel.
- Stellen Sie keine heißen Gegenstände in die Nähe des Geräts.
- Dieses Kühlgerät ist nicht für die Verwendung als Einbaugerät vorgesehen.
- Stellen Sie keine Lebensmittel direkt an die Luftaustrittsöffnung an der Rückwand.
- Vorverpackte Tiefkühlkost gemäß den Anweisungen des Tiefkühlkostherstellers lagern.
- Die Empfehlungen des Geräteherstellers zur Lagerung sollten strikt befolgt werden. Siehe entsprechende Anweisungen zum Einfrieren.
- Stellen Sie keine Getränke mit Kohlensäure in das Gefrierfach, denn sie üben Druck auf den Behälter aus, können ihn zum Explodieren bringen und so das Gerät beschädigen.
- Gefrorenes Essen können Frostverbrennungen verursachen, wenn sie direkt nach der Entnahme aus dem Gefrierfach konsumiert werden.

Informationen zur Sicherheit und Warnhinweise

- Stellen Sie das Gerät nicht direkt in die Sonne.
Halten Sie Kerzen, Lampen und andere Gegenstände mit offenen Flammen fern von dem Gerät, so dass das Gerät nicht in Brand gesetzt ist.
- Das Gerät ist für die Aufbewahrung von Lebensmitteln und/oder Getränken im normalen Haushalt, wie in dieser Gebrauchsanleitung beschrieben, bestimmt. Das Gerät ist schwer. Beim Bewegen sollte man sehr sorgfältig vorgehen.
- Entfernen Sie nicht die Gegenstände aus dem Gefrierfach und berühren Sie nicht sie, wenn Ihre Hände feucht/nass sind, da dies Hautabschürfungen oder Frost/Gefrierbrand verursachen könnte.
- Verwenden Sie niemals den Kühlschrank-Boden, Schubladen und Türen usw. zum Stehen oder als Träger.
- Gefrorene Lebensmittel dürfen nicht erneut eingefroren werden, wenn sie einmal abgetaut wurden.
- Nicht essen Eis am Stiel oder Eiswürfel direkt nach der Entnahme aus dem Gefrierfach, da dies zu Gefrierbrand in Mund und Lippen führen könnte.
- Überbelasten Sie die Türabsteller nicht oder legen nicht zu viele Nahrungsmittel im Gemüsefach, um Herunterfallen der Gegenstände zu vermeiden. Dies könnte zu Verletzungen oder Schäden am Gerät führen.
- Lebensmittel müssen in Tüten verpackt werden, bevor sie in den Kühlschrank gegeben werden. Flüssigkeiten müssen in Flaschen oder verschließbaren Gefäßen aufbewahrt werden um ein Vergießen zu vermeiden, da die Designstruktur dieses Produkts nicht leicht zu reinigen ist.

Informationen zur Sicherheit und Warnhinweise

- Bringen Sie außerhalb des Geräts einen Temperatur- und Luftfeuchtigkeitssensor an, um die Temperatur und Luftfeuchtigkeit in der Nähe des Geräts zu messen und so dessen Betrieb zu verbessern

Vorsicht! Pflege und Reinigung

- Schalten Sie das Gerät vor der Wartung ab und ziehen Sie das Stromkabel aus der Steckdose.
- Reinigen Sie das Gerät nicht mit Hilfe von Metallobjekten, Dampfreinigern, ätherischen Ölen, organischen Lösungsmitteln oder Scheuermitteln.
- Verwenden Sie keine scharfen Objekte, um das Eis aus dem Gerät zu kratzen. Benutzen Sie einen Plastikschaaber.
- Reinigung des Wasserspenders: Reinigen Sie den Wassertank, falls er 48 Stunden lang nicht benutzt worden ist. Spülen Sie bitte das an eine Wasserversorgung angeschlossene Wassersystem, falls für die Dauer von bis zu 5 Tagen kein Wasser entnommen worden ist.

Installation Wichtig

- Befolgen Sie für die elektrische Verbindung sorgfältig die Anweisungen in den einzelnen Absätzen. Packen Sie das Gerät aus und prüfen Sie, ob es beschädigt ist.
- Ist es beschädigt, schließen Sie das Gerät nicht an den Strom an. Sondern setzen Sie sich umgehend mit dem Händler, bei dem Sie das Gerät gekauft haben, in Verbindung. Heben Sie in diesem Fall bitte alle Verpackungsmaterialien auf.
- Es ist ratsam, zumindest vier Stunden zu warten, bevor das Gerät eingeschaltet wird, damit das Öl in den Kompressor zurück fließen kann.
- Um das Gerät herum, sollte ausreichend Luftzirkulation vorhanden sein; ansonsten kann es Überhitzen. Befolgen Sie alle für die Installation relevanten Anweisungen, um eine ausreichende Ventilation zu gewährleisten.
- Wenn möglich, sollte die Rückseite des Geräts an eine Wand zeigen, um den Kontakt zu warmen Teilen (Kompressor, Kondensator) zu vermeiden. Befolgen Sie die für die Installation relevanten Anweisungen, um Brandrisiken zu verhindern.
- Das Gerät darf nicht in der Nähe von Heizungen oder Kochstellen stehen.
- Vergewissern Sie sich, dass der Stromstecker nach der Geräteaufstellung zugänglich ist.
- Sendefrequenzband(-bänder) und maximal zulässige Sendeleistung in dem/den Betriebsfrequenzband(-bänder): 2400–2483,5MHz, kleiner als oder gleich 20dbm.
- Dieses Gerät sollte mit einem Mindestabstand von 20cm zwischen Heizung und Produkt installiert und betrieben werden.

Service

- Alle elektrischen Arbeiten im Rahmen der Wartung sollten von einem qualifizierten Elektriker oder einer kompetenten Person durchgeführt werden.
- Das Produkt muss von einem zugelassenen Service-Zentrum gewartet werden; außerdem dürfen nur Original-Ersatzteile verwendet werden:
 1. Wenn das Gerät frostfrei ist.
 2. Wenn das Gerät über ein Gefrierfach verfügt.
- Service-Hinweise aus Queensland: In Queensland Muss die autorisierte Serviceperson im Besitz einer Gaswerkautorisierung für Kohlenwasserstoff-Kältemittel sein, um Wartungs- oder Reparaturarbeiten durchzuführen, die das Entfernen von Abdeckungen erfordern.

Aufstellung Ihres neuen Gerätes

Bevor Sie das Gerät zum ersten Mal verwenden, sollten Sie folgende Tipps lesen.



Belüftung des Gerätes

Um die Leistungsfähigkeit des Kühlsystems zu steigern und Energie zu sparen, ist es notwendig, eine gute Belüftung zur Wärmeverteilung um das Gerät herum zu gewährleisten. Aus diesem Grund sollte genügend Freiraum um den Kühlschrank herum vorhanden sein.

Vorschlag:

Damit die Türen sich um 125° öffnen lassen, sollte zwischen Rückseite und Wand ein Abstand von $> 2''$ (50mm), zwischen Oberseite und Decke $> 1/2''$ (12mm), seitlich bis zur Wand $> 1/2''$ (12mm) sowie nach vorne ausreichend Freiraum sichergestellt werden. Siehe folgende Diagramme.

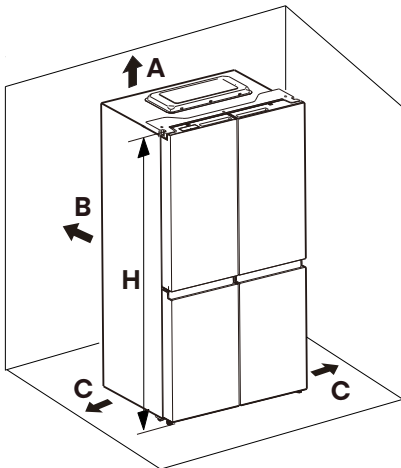

A $> 1/2''$ (12mm) **B** $> 2''$ (50mm)
C $> 1/2''$ (12mm)

Relevante Informationen (mm)

W	D	H	W1	W2	W3	D1	D2
914	730	1790	908	996	1474	610	1108

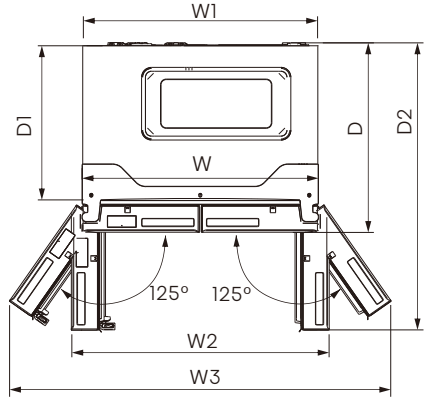

Hinweis

Dieses Gerät funktioniert gut in der Klimaklassen SN-T. Es funktioniert möglicherweise nicht ordnungsgemäß, wenn es über einen längeren Zeitraum Temperaturen unter- oder oberhalb des angegebenen Bereichs ausgesetzt war.

Klimaklasse	Umgebungstemperatur
SN	+10°C bis +32°C
N	+16°C bis +32°C
ST	+16°C bis +38°C
T	+16°C bis +43°C

Stellen Sie Ihr Gerät an einem trockenen Ort auf und vermeiden Sie hohe Feuchtigkeit. Schützen Sie das Gerät vor direkter Sonneneinstrahlung, Regen oder Frost. Halten Sie das Gerät von Wärmequellen, wie Öfen, Feuer oder Heizkörpern fern.

Aufstellung Ihres neuen Gerätes

Installation des Geräts (falls erforderlich)

- Für einen ausreichenden Ausgleich und zirkulierende Luft in der unteren hinteren Teil des Gerätes können die unteren Füße angepasst werden. Sie können sie manuell von Hand oder mit einem geeigneten Schraubenschlüssel einstellen.
- Um das selbstständige Schließen der Türen zu ermöglichen, neigen Sie das obere Teil nach hinten, indem Sie die Einstellfüße drehen.
- Wenn Sie das Gerät bewegen wollen, drehen Sie den Fussteil wieder nach oben, so dass das Gerät frei rollen kann. Installieren Sie das Gerät bei der Verlagerung erneut.

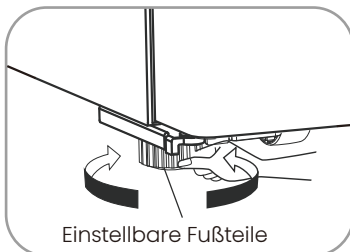
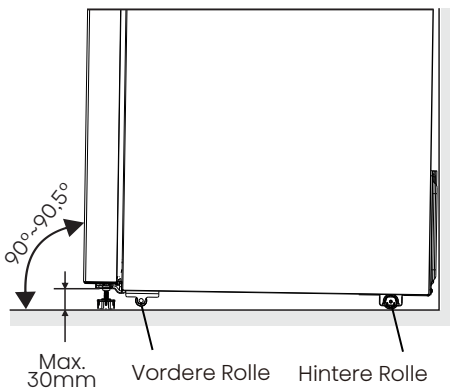

! Warnung

- Für die ordnungsgemäße Installation muss dieser Kühlschrank auf einer ebenen Fläche aus hartem Material, das in gleicher Höhe wie der Rest des Fußbodens ist, platziert werden. Diese Oberfläche sollte stark genug sein, um einen voll beladenen Kühlschrank zu unterstützen.
- Die Rollen, die nicht Lenkrollen sind, sollten nur für Vorwärts- oder Rückwärtsbewegung verwendet werden. Seitliches Verschieben des Kühlschranks könnte die Beschädigung an Boden und Rollen verursachen.
- Es wird empfohlen, nach dem Aufstellen des Kühlschranks die beiden Füße so zu justieren, dass sie den Boden berühren.

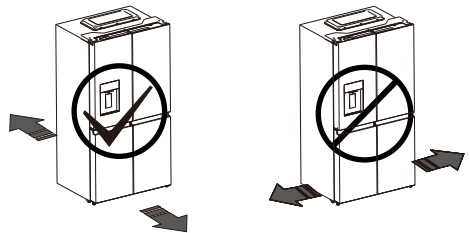

Aufstellung Ihres neuen Gerätes



Sollten die Türen Ihrer Wohnung zu schmal sein und der Kühlschrank nicht hindurch passen, entfernen Sie einfach vorübergehend die Kühlschranktüren und -schubladen.



Warnung

- Trennen Sie das Gerät von der Stromversorgung, bevor Sie die Türen desselben entfernen.
- Schließen Sie das Erdungskabel vor dem Betrieb erneut an.
- Ansonsten besteht Lebensgefahr oder die Gefahr eines Stromschlags.

Benötigte Werkzeuge (Nicht mitgeliefert):

	
Inbus-Schlüssel (5/32", 4mm)	Schraubenschlüssel (5/16", 8mm)
	
Kreuzschlitzschraubendreher	

Demontage der Tür (sofern erforderlich)

1. Entfernen Sie mit dem Kreuzschlitzschraubendreher (+) bei geschlossener Tür die 3 Schrauben, mit denen die obere Abdeckung (1) befestigt ist, und nehmen Sie die Abdeckung dann ab.

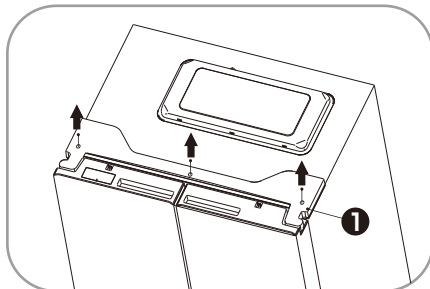

2. Trennen Sie dann die beiden Steckverbinder an der linken Türseite. Um den Kabelstecker zu entfernen, drücken Sie auf den oberen Teil des Steckers (2) und trennen diesen dann vom anderen. Um die Wasserkupplung aus dem Scharnier zu entfernen, drehen und ziehen Sie die Clip (3) von der Kupplung. Entfernen Sie die Wasserleitung (4), indem Sie auf den beweglichen Teil (5) der Wasserkupplung drücken.

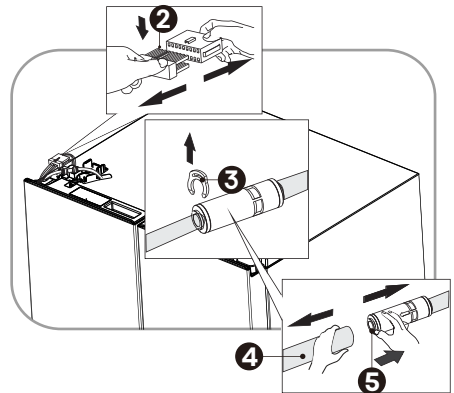

3. Entfernen Sie die an den oberen Scharnieren befestigten Schrauben (6) mit einem Schraubenschlüssel (5/16", 8mm) und die am Scharnier befestigte Bodenschraube (7) mit einem Kreuzschlitzschraubendreher (+). Entfernen Sie oben links und rechts die Türscharniere (8).

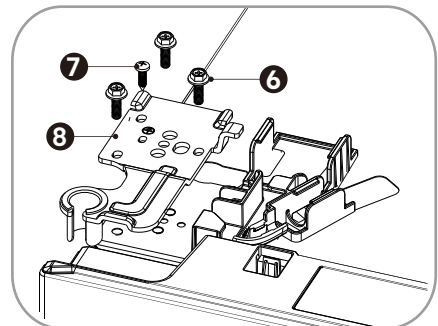

Aufstellung Ihres neuen Gerätes

4. Setzen Sie Ihre beiden Hände ein, um die Tür nun um mehr als 90° zu öffnen. Heben Sie die Tür an und nehmen Sie sie ab.

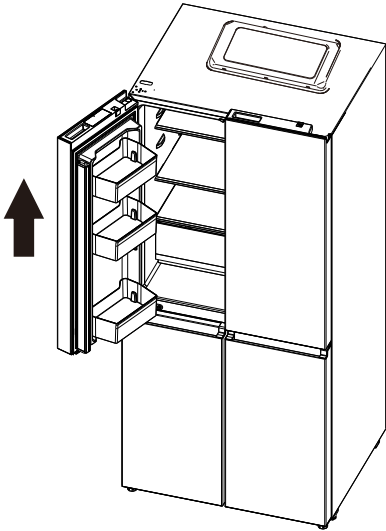

5. Entfernen Sie die an den mittleren Scharnieren befestigten Schrauben (9) mit einem Inbusschlüssel (5/32", 4mm). Entfernen Sie die linken und rechten Türscharniere (10).

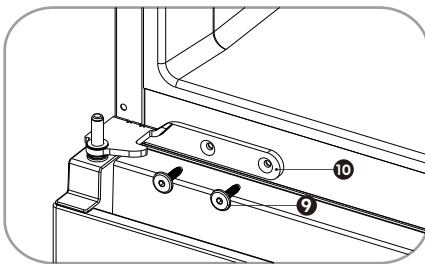

Wiedereinbau der Türen

Um die Tür am Zielstandort des Geräts wieder einzubauen, montieren Sie die Teile in umgekehrter Reihenfolge wieder zusammen.

Beschreibung des Geräts

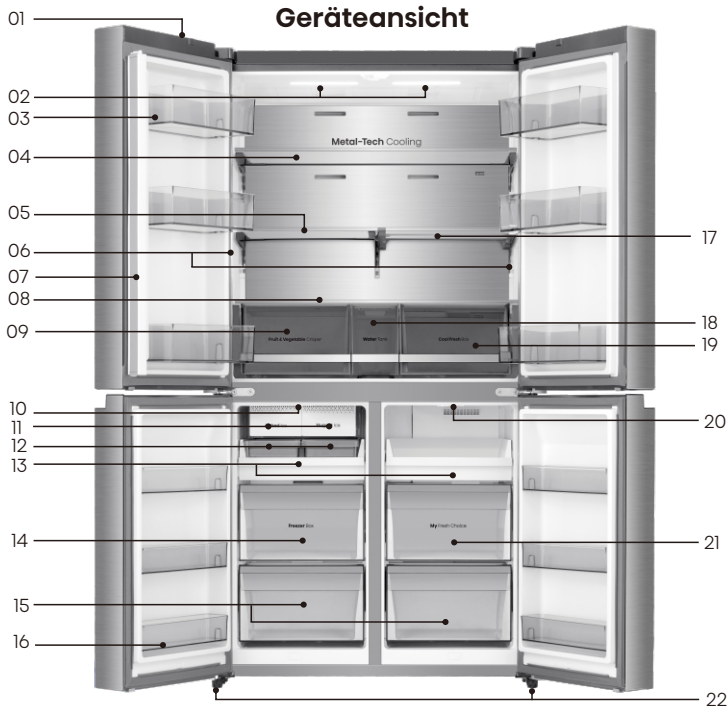

- 01. WLAN-Modul
- 02. Kühlschrank LED-Oberlicht
- 03. Kühlschrank-Türregale
- 04. Glasablage (durchgehend)
- 05. Glasablage (halbe Größe)
- 06. LED-Seitenleuchten für den Kühlschrank
- 07. Vertikale Schallblende
- 08. Gemüsefachabdeckung
- 09. Obst- & Gemüsefächer
- 10. Gefrierzonen-LED-Oberlicht
- 11. Eiswürfelpender

- 12. Eisaufbewahrungsboxen
- 13. Serviertablett
- 14. Mittleres Gefrierfach
- 15. Untere Schubladen
- 16. Türablage des Gefrierschranks
- 17. Klappbare Glasablage
- 18. Wassertank
- 19. Kühle Frischebox
- 20. LED-Oberlicht für das umschaltbare Kühlfach
- 21. Umrüstbare mittlere Fachschublade
- 22. Fuß für den Niveaueausgleich



Hinweis

Aufgrund der ständigen Weiterentwicklung unserer Produkte kann sich Ihr Kühlschrank geringfügig von dieser Bedienungsanleitung unterscheiden, die Funktionen und der Gebrauch bleiben jedoch gleich.
Um die bestmögliche Energieeffizienz dieses Produkts zu erzielen, platzieren Sie bitte alle Regale und Schubladen in ihren vorgesehenen Positionen (siehe Abbildung oben).

Bedienfeld

Unser Produkt hat ein an der Kühlschranktür installiertes Bedienfeld. Verwenden Sie Ihr Gerät gemäß den folgenden Bedienungsanweisungen.

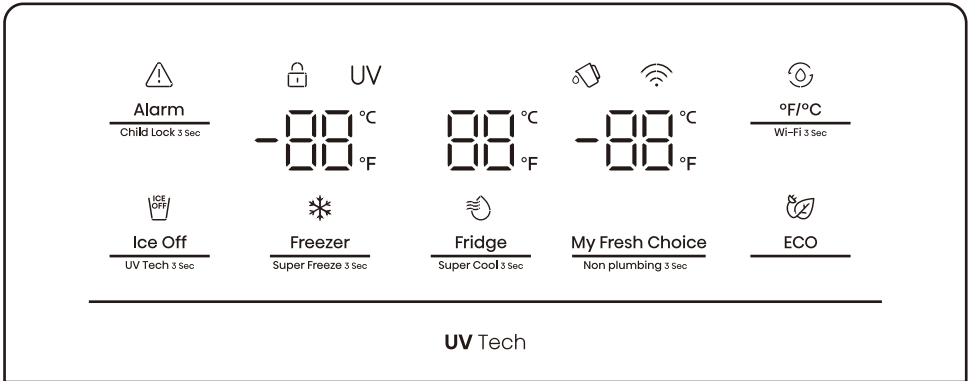

Beim Einschalten des Geräts leuchten alle Symbole auf dem Display für 3 Sekunden auf. Werden keine Tasten betätigt und bleiben alle Türen eine Minute lang geschlossen, erlöschen alle Symbole.

Vorsicht!

Die Temperatur bezieht sich nur auf die durchschnittliche Temperatur des gesamten Kühlschranks. Die Temperaturen in den einzelnen Fächern können je nach Menge der gelagerten Lebensmittel und dem Standort des Kühlschranks von den auf dem Display angezeigten Werten abweichen. Darüber hinaus ist die tatsächliche Temperatur in einem höheren und einem niedrigeren Raum unterschiedlich.



Kindersicherung und Türealarm

Dieses Symbol zeigt zwei Funktionen an:

1. Kindersicherung

Halten Sie „Alarm“ 3 Sekunden lang gedrückt, um das Bedienfeld einschließlich der Spenderfunktion zu sperren. Falls das Bedienfeld gesperrt ist, leuchtet das Symbol „, und keine Taste auf dem Bedienfeld funktioniert. Zum Entsperren des Bedienfelds halten Sie bitte erneut die Taste „Alarm“ 3 Sekunden lang gedrückt.

2. Türealarm

Wenn die Tür länger als 1 Minute geöffnet war, ertönt ein Alarm, um Sie darauf aufmerksam zu machen. In der ersten und zweiten Minute ertönt der Alarm fünfmal pro Minute. Ab der dritten Minute ertönt der Alarm einmal pro Sekunde.

Bedienfeld

Falls der Türöffnungsalarm für eine längere Zeit ertönt, verstummt der Summer, wenn die Tür 10 Minuten lang geöffnet ist. Drücken Sie eine beliebige Taste, um den Alarmton abzustellen. Alle Türen werden geschlossen und der Türöffnungsalarm wird ausgelöst.

3. Alarm bei zu hoher Temperatur im Gefrierschrank

Wenn die Temperatur im Gefrierschrank zu hoch ist, ertönt ein Alarm und das Symbol „“ leuchtet. Überprüfen Sie die Temperatur im Gefrierschrank 24 Stunden nach dem Einschalten. Bleibt die Temperatur in den folgenden 4 Stunden zu hoch, wird der Hochtemperaturalarm ausgelöst.

Alarm ausschalten:



Drücken Sie die Alarmtaste, um den akustischen Alarm auszuschalten. Das Symbol „“ bleibt eingeschaltet, bis die tatsächliche Temperatur des Gefrierschranks unter die Alarmtemperatur fällt.

Wenn die Gefriertemperatur den Standardwert erreicht, erlischt das Symbol und der Hochtemperaturalarm wird aufgehoben.

Wird der Hochtemperaturalarm nicht abgebrochen, leuchtet das Alarmsymbol dauerhaft und der Summer ertönt dreimal pro Minute. Nach 10 Minuten verstummt der Alarm.



Eisfunktion Aus

Sie können die „Ice Off“-Taste drücken, um die Eiswürfelmaschine zu bedienen. Bei deaktivierter Kindersicherung können Sie die Taste „Ice Off“ berühren, um den Eisbereiter abzustellen. Die Anzeige „“ leuchtet dann auf. Falls Sie den Eiswürfelbereiter wieder einschalten möchten, berühren Sie bitte erneut die Taste „Ice Off“, und das Symbol „“ erlischt.

HINWEIS:

Bei aktiviertem Symbol „Ice Off“ wird nur der Eisbereiter ausgeschaltet, nicht der Spender.



UV-Sterilisation

Die Funktion der UV-Sterilisation ist standardmäßig eingeschaltet und das „UV“-Symbol leuchtet. Wenn Eismaschinen oder Wasserspender Wasser benötigen, leuchtet das UV-Sterilisationsmodul auf, um das Wasser zu sterilisieren.

Halten Sie die Taste „Ice Off“ 3 Sekunden lang gedrückt, um die UV-Sterilisationsfunktion auszuschalten. Das „UV“-Symbol erlischt und das Sterilisationsmodul ist deaktiviert.

Bedienfeld



Temperaturregelung des Gefrierschranks

Durch Berühren der Schaltfläche „Freezer“ können Sie die Gefrierschranktemperatur einstellen. Falls Sie die Taste gedrückt halten, wird die Temperatur in der folgenden Reihenfolge eingestellt.

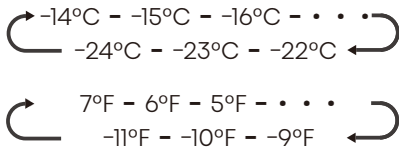

Halten Sie die Taste „Freezer“ für 3 Sekunden gedrückt. Das Symbol „❄“ leuchtet und die Einstellung der Gefriertemperatur zeigt -24°C (-11°F) an.

Super Freeze kann die Temperatur schnell senken und Ihre Lebensmittel schneller einfrieren als gewöhnlich. Dies kann mehr Vitamin und Nährstoffe in frischen Lebensmittel konservieren und ihre Lebensmittel länger frisch halten. Super Freeze schaltet sich nach 52 Stunden automatisch ab, die Gefriertemperatur wieder auf die vorherige Einstellung zurückkehrt.

Falls die Super Freeze funktion eingeschaltet ist, können Sie das „Freezer“ berühren, um die Super Freeze funktion wieder auszumachen. Der Super Freeze wird verwendet, um das Vorgefrieren und Schnellgefrieren in der Reihenfolge des Gefrierfachs durchzuführen.

Diese Funktion beschleunigt das Einfrieren von frischen Lebensmitteln und schützt gleichzeitig bereits gelagerte Lebensmittel vor unerwünschter Erwärmung.

HINWEIS:

- Wenn Sie die Taste „ECO“ für die Super Freeze-Funktion berühren, wird die ECO-Funktion aktiviert und zugleich der Super Freeze-Modus ausgeschaltet.
- Wenn Sie die Super Freeze Einstellung auswählen, stellen Sie sicher dass sich keine Flaschen im Gefrierfach befinden. Flaschen und Dosen können explodieren.

Bedienfeld



Temperaturregelung des Kühlschranks

Sie können die Taste „Fridge“ berühren, um die Kühlschranktemperatur zu regeln. Falls Sie die Taste gedrückt halten, wird die Temperatur in der folgenden Reihenfolge eingestellt.

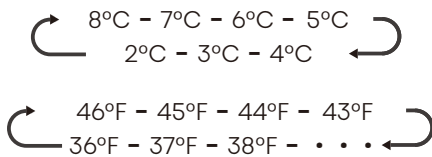

Wenn Sie die Zeit zum Kühlen von Gegenständen im Kühlschrank verkürzen möchten, halten Sie diese Taste bitte 3 Sekunden lang gedrückt. Das Super Cool-Symbol „“ leuchtet auf und die Kühlschranktemperatureinstellung zeigt 2°C (36°F) an. Super Cool schaltet sich automatisch nach 6 Stunden ab und die Einstellung der Kühlschranktemperatur wird zur vorherigen Einstellung zurückkehren. Wenn die Super Cool funktion eingeschaltet ist, können Sie die Taste „Fridge“ berühren, um diesen auszumachen.

HINWEIS:

Wenn Sie bei der Super Cool-Funktion die Taste „ECO“ berühren, wird die ECO-Funktion aktiviert und zugleich der Super Cool-Modus ausgeschaltet.

Meine Temperaturregelung frische Auswahl

Sie können die Taste „My Fresh Choice“ berühren, um den Modus zur Steuerung der Temperatur im konvertierbaren Fach zu aktivieren. Falls Sie die Taste gedrückt halten, wird die Temperatur in der folgenden Reihenfolge eingestellt.

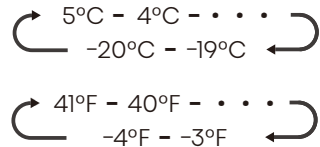

Bedienfeld



ECO

Sie können die „ECO“-Taste berühren, um den ECO-Modus ein- und auszuschalten. Wenn Sie den ECO-Modus einschalten, leuchtet das ECO-Symbol „“.

Die Temperatur des Kühlschranks wird automatisch auf 6°C (43°F) und die des Gefrierschranks auf -17°C (1°F) eingestellt.

Ist ECO ausgeschaltet, erlischt das Symbol „“ und die Temperatureinstellung kehrt zur vorherigen Einstellung zurück.





°F/°C

Bei deaktivierter Kindersicherung können Sie durch Berühren der Taste „°F/°C“ zwischen den Einheiten Celsius und Fahrenheit umschalten. Wenn auf Fahrenheit umgeschaltet wird, leuchtet das Symbol „“.



Tankrücksetzung oder Wassermangelerinnerung

Wurde der Wasserbehälter nicht richtig eingesetzt oder falls er fast leer ist, flackert das Symbol „“. Wenn der Wassertank an seinem Platz installiert ist und sich ausreichend Wasser im Wassertank befindet, erlischt das Symbol „“. Wenn das Symbol „“ blinkt, drücken Sie die Taste „My Fresh Choice“ für 3 Sekunden, um den Tankalarm abzubrechen. Anschließend erlischt das Symbol.

HINWEIS:

- Wenn Sie Eis herstellen möchten, müssen Sie noch den Wassertank einsetzen und sicherstellen, dass sich genügend Wasser im Wassertank befindet.
- Anweisungen zum Befüllen des Wassertanks finden Sie im Abschnitt „Ihr Gerät verwenden“ dieses Handbuchs.

Demomodus

Der Demomodus ist für die Anzeige im Geschäft gedacht und verhindert, dass der Kühlschrank Kühlluft erzeugt. In diesem Modus scheint der Kühlschrank zu funktionieren, aber er erzeugt keine kühle Luft. Die Anzeigen auf dem Bedienfeld zeigen „OF“ an. Um diesen Modus abubrechen, halten Sie die Tasten „Alarm“ und „°F/°C“ gleichzeitig für 3 Sekunden gedrückt und der Summer piept dreimal.

WLAN-Verbindung für Ihren Kühlschrank

ConnectLife App

ConnectLife ist eine Smart-Home-App, mit der Sie per Smartphone oder Tablet mit Ihren intelligenten Geräten kommunizieren können.

Installation

1. Öffnen Sie den Apple App Store (iOS) oder den Google Play Store (Android) auf Ihrem Smartphone.
2. Suchen Sie die App „ConnectLife“. Sie sehen eine Anwendung mit dem folgenden Symbol:



3. Laden Sie die ConnectLife-App von ConnectLife, LLC herunter und installieren Sie sie.

Alternativ können Sie auch den folgenden QR-Code mit Ihrem Smartphone oder Tablet scannen, um die ConnectLife-App zu finden:



Hinweis:

- Die Entfernung zwischen Ihrem Gerät und dem WLAN-Router kann die Leistung beeinträchtigen. Wenn sie zu weit voneinander entfernt sind, kann das Koppeln Ihres Geräts fehlschlagen oder länger dauern.

- Die Appliance unterstützt nur 2,4GHz-WLAN-Netzwerke. Die SSID des WLAN-Netzwerks muss sichtbar sein.
- Die umgebende Funk-Umgebung (andere angeschlossene Geräte) kann die Leistung Ihres Netzwerks beeinträchtigen.
- Die WLAN-Verbindung Ihres Geräts kann aufgrund externer Faktoren wie Ihrer Heimnetzwerkumgebung oder Ihres Internetanbieters unterbrochen werden.

Das Anschließen Ihres Kühlschranks

Nachdem Sie die ConnectLife-App installiert haben, melden Sie sich an oder erstellen Sie ein Konto und folgen Sie diesen Schritten:

1. Vergewissern Sie sich, dass das Gerät eingeschaltet und das Anzeigefeld aktiv ist. Wenn das Bedienfeld aufleuchtet, wissen Sie, dass das Gerät bereit ist.

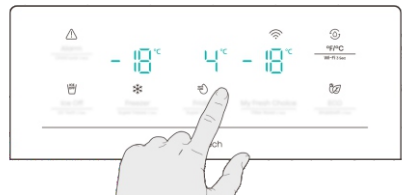

2. Halten Sie die Taste „°F/°C“ für 3 Sekunden gedrückt, bis Sie einen Piepton hören und das „Wi-Fi“-Licht danach einige Sekunden lang konstant blinkt.

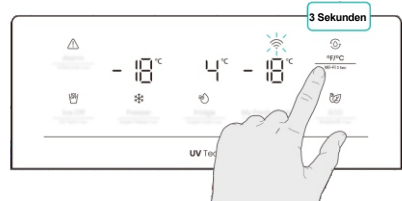

WLAN-Verbindung für Ihren Kühlschrank

3. Vergewissern Sie sich, dass auf Ihrem Telefon Bluetooth aktiviert ist, und öffnen Sie die ConnectLife-App. Achten Sie auf das Pop-up-Fenster mit der Anzeige, dass ein neues Gerät gefunden wurde. Tippen Sie auf die Schaltfläche im Pop-up-Fenster und folgen Sie den Anweisungen, um fortzufahren.

4. Wenn kein Pop-up erscheint, tippen Sie in der App auf die Schaltfläche „Add appliance“ oder „+“.

5. Suchen Sie „Refrigerator“ in der Geräteliste und wählen Sie das Gerät aus.

6. Folgen Sie den Anweisungen in der App, um Ihren Kühlschrank zu verbinden. Direkt nach der Einrichtung wird Ihr Kühlschrank auf Ihrem Startbildschirm angezeigt.

Hinweis:

- Das Gerät bleibt maximal 5 Minuten lang im Kopplungsmodus.
- Um Ihre Netzwerkeinstellungen auf die Werkseinstellungen zurückzusetzen, halten Sie die Taste „°F/°C“ für 6 Sekunden gedrückt. Sie hören zwei Pieptöne, sobald das Gerät zurückgesetzt wurde.
- Nach dem Zurücksetzen geht das Gerät automatisch in den Kopplungsmodus über.
- Ein dauerhaftes WLAN-Licht zeigt an, dass das Gerät erfolgreich mit dem Heimnetzwerk verbunden ist.

Ihr Gerät verwenden

In diesem Abschnitt erfahren Sie, wie die meisten nützlichen Funktionen nutzen. Wir empfehlen Ihnen, diese aufmerksam zu lesen, bevor Sie das Gerät benutzen.

Türregal

- Es ist eignet für die Aufbewahrung von Dosenflüssigkeit, Flaschengetränken und verpackte Lebensmittel, usw. Stellen Sie nicht zu viele schwere Sachen auf die Regale.

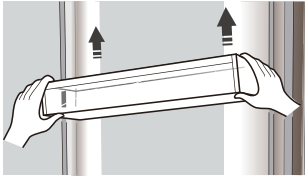

Einstellbare Böden

Die Höhe der Böden kann auf Ihre Aufbewahrungsbedürfnisse eingestellt werden.

1. Entfernen der Glasböden. Kippen Sie die Vorderseite des Regals in die angegebene Richtung (1) und heben Sie es senkrecht an (2). Ziehen Sie die Ablage heraus.

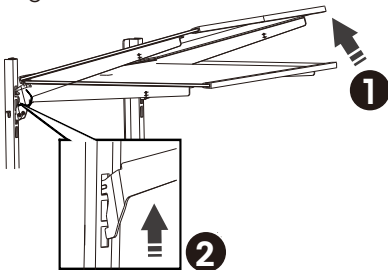

2. Um die Glasböden wieder einzubauen, kippen Sie die Vorderseite des Bodens nach oben und führen Sie die Bodenhooken in die Schlitze in der gewünschten Höhe ein (3). Anschließend die Vorderseite des Regals absenken, so dass die Haken in die Schlitze (4) einfallen können.

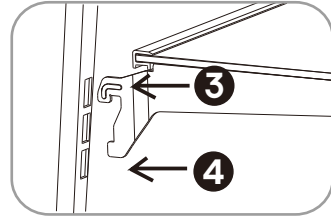

Gemüse-/Frischefach im Kühlraum

- Das Gemüsefach ist für die Lagerung der Früchte und Gemüse verwendet.
- Ziehen Sie das Gemüsefach gerade heraus, kippen Sie es dann hoch. So können Sie das Gemüse herausnehmen.
- Sie können dann in der entgegengesetzten Reihenfolge das Gemüsefach korrekt positionieren.

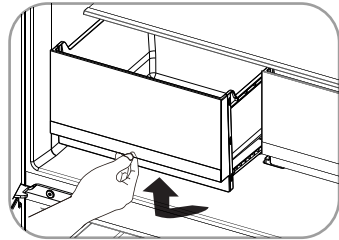

Schublade im Gefrier-/Konvertierfach

- Das Gefrierfach dient der Aufbewahrung von Lebensmitteln, die eingefroren werden müssen, z. B. Fleisch oder Eis.
- Das Konvertierfach kann zur Aufbewahrung einer Vielzahl von Lebensmitteln je nach Bedarf auf eine positive oder negative Temperatur eingestellt werden.
- Das Verfahren zum Herausnehmen der Schubladen entspricht dem für das Gemüsefach.

Ihr Gerät verwenden



Vorsicht

Schließen Sie die Tür niemals, wenn die Schubladen bzw. Montagewinkel ausgefahren sind. Das kann die Einheit beschädigen. Stellen Sie sicher, dass die Getränkeflaschen nicht länger als nötig im Gefrierschrank verbleiben, da sie durch einfrierende Flüssigkeit zum Brechen der Flasche führen können.

Wassertank

Das im Tank gespeicherte Wasser wird im Wasserspender und in der automatischen Eismaschine verwendet. Zum Befüllen des Wassertanks folgen Sie bitte den nachstehenden Schritten:

1. Heben Sie den Wassertank leicht an und ziehen Sie ihn heraus.

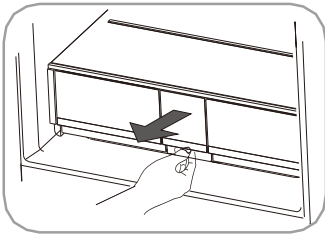

2. Öffnen Sie den Deckel und füllen Sie Wasser in den Wassertank ein.

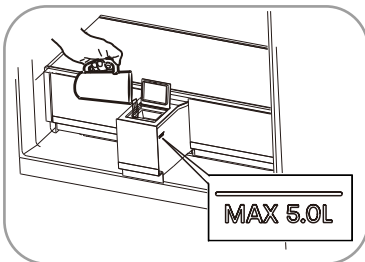

3. Schließen Sie den Deckel und setzen Sie den Wassertank wieder zurück.

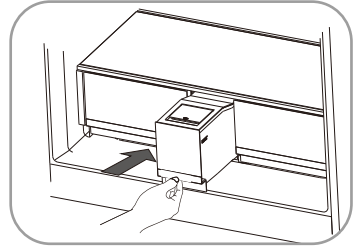

4. Sobald der Wassertank hineingeschoben ist, drücken Sie ihn mit der Handfläche noch einmal nach vorne, um sicherzustellen, dass er vollständig eingerastet ist.

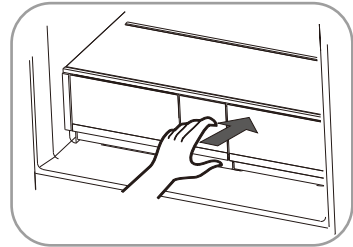

Hinweis:

- Wenn Sie das Gerät zum ersten Mal verwenden oder es nach längerer Nichtbenutzung wiederverwenden, reinigen Sie bitte den Wassertank, bevor Sie Wasser einfüllen.
- Der Wassertank fasst maximal 5,0 l Wasser.
- Bei nicht eingesetztem Wassertank oder bei Wassermangel blinkt das Symbol „“ auf dem Bedienfeld.



WARNUNG

Nur mit Trinkwasser befüllen.

Ihr Gerät verwenden

Wasserspender

Der Wasserspender befindet sich an der linken Kühlschranktür. Sie können Wasser zapfen, indem Sie den Spenderhebel drücken.

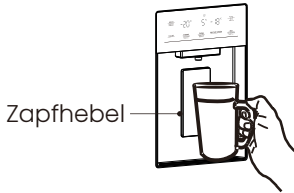

Hinweis:

Wenn Sie das Gerät zum ersten Mal verwenden oder es nach längerer Nichtbenutzung wiederverwenden, lassen Sie bitte kontinuierlich 1 Liter Wasser (ca. 1 Minute) durchlaufen und entsorgen Sie es.

Automatische Eisbereiter im Gefrierschrank

Die automatischen Eisbereiter im Gefrierfach können automatisch Eis herstellen.

Hinweis:

- Wenn Sie das Gerät zum ersten Mal verwenden oder es nach längerer Nichtbenutzung wiederverwenden, entsorgen Sie bitte die ersten drei Chargen großer Eiswürfel und sechs Chargen kleiner Eiswürfel, da diese ungesund sein könnten. Die Eiswürfelfächer sollten gleichzeitig gereinigt werden.
- Nach der Installation lassen Sie bitte 24 Stunden verstreichen, um die erste Charge Eiswürfel zu produzieren.
- Unser Produkt enthält zwei Eisbereiter, die Eiswürfel in zwei unterschiedlichen Größen herstellen können.

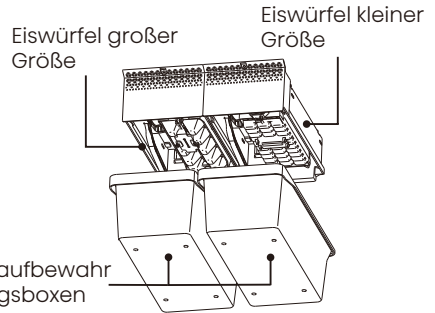

- Entfernen Sie jegliches vorhandenes Eis aus dem Serviertablett, bevor Sie die Eisbehälter zusammenbauen.

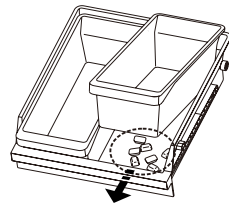

- Die Eisbereiter produzieren möglicherweise zusammenhängende Würfel statt einzelner Stücke. Die Würfel trennen sich beim Hinzufügen zu Getränken leicht.

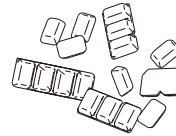

- Bei zu hoher Temperatur im Gefrierschrank funktionieren die Eisbereiter nicht.
- Wenn der Eisbereiter Eiswürfel in die Aufbewahrungsbehälter schüttet, sind alle Geräusche, die Sie hören, Teil des normalen Betriebs.

Ihr Gerät verwenden

- Lagern Sie in den Eisbehältern keine anderen Gegenstände außer Eis.
- Wenn Sie über einen längeren Zeitraum keine Eiswürfel entnehmen, werden die Eiswürfel in den Eisvorratsbehältern eventuell verklumpen. Sollte dies der Fall sein, brechen Sie das Eis bitte mit einem Plastikbesteck auf und entsorgen Sie es. Verwenden Sie auf keinen Fall scharfe Werkzeuge, um das Eis zu brechen. Dies kann zu Schäden an den Eisspeicherboxen führen.



WARNUNG

Erlauben Sie Ihren Kindern nicht, den Eisbereiter zu berühren. Dies könnte zu Verletzungen führen.

Reinigung und Pflege

Aus hygienischen Gründen sollte das Gerät (einschließlich Zubehörteile innen und außen) (mindestens alle zwei Monate regelmäßig) gereinigt werden.

Warnung

- Während der Reinigung darf das Gerät nicht mit den Hauptschaltern verbunden sein.
- Stromschlaggefahr! Schalten Sie das Gerät vor der Reinigung ab und ziehen Sie den Netzstecker aus der Steckdose.

Außenreinigung

Sie sollten Ihr Gerät regelmäßig reinigen, um ein gutes Aussehen zu erhalten.

- Reinigen Sie die Digitalanzeige und das Bedienfeld mit einem sauberen, weichen Tuch.
- Spritzen Sie kein Wasser direkt auf die Oberfläche des Geräts, sondern auf das Reinigungstuch. Dies trägt zu einer gleichmäßigen Verteilung der Feuchtigkeit auf der Oberfläche bei.
- Reinigen Sie die Türen, Griffe und Gehäuseoberflächen mit einem milden Reinigungsmittel und dann trocknen Sie sie mit einem weichen Tuch.

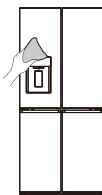

Warnung

- Verwenden Sie keine scharfen Gegenstände, um Verkratzen der Oberfläche zu vermeiden.
- Verwenden Sie keine Verdüner, Autowaschmittel, Clorox, ätherisches Öl, Scheuermittel oder organischen Lösungsmittel wie Benzol zur Reinigung. Diese könnten die Oberfläche des Gerätes beschädigen und einen Brand verursachen.

Innenreinigung

- Sie sollten den Innenraum des Gerätes regelmäßig reinigen. Bei geringeren Lebensmittelvorräten ist es leichter zu reinigen. Sie können die Einschübe und Fächer zur gründlicheren Reinigung entfernen.
- Wischen Sie das Innere des Gefrierschranks mit einer schwachen Lösung aus Soda-Bicarbonat ab und spülen Sie es dann mit einem löschenden Schwamm oder Tuch mit warmem Wasser ab. Vor dem Austauschen der Regale und Körbe wischen Sie sie vollständig trocken.
- Trocknen Sie alle Oberflächen und abnehmbaren Teile gründlich, bevor Sie sie wieder einsetzen.

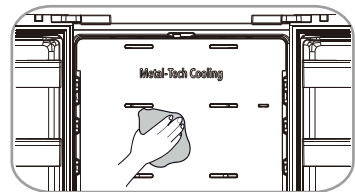

Reinigung und Pflege

- Obwohl dieses Gerät automatisch abtauen kann, könnte eine Frostsicht auf der Innenwände des Gefrierfachs auftreten, wenn die Tür des Gefrierfachs häufig geöffnet oder zu lang offen gehalten ist.
- Wenn die Frostsicht zu dick ist, gehen Sie bei geringern Nahrungsmittelvorräten wie folgt vor:
 1. Entfernen Sie die bestehenden Lebensmittel und Zubehöre Körbe, trennen Sie das Gerät vom Stromnetz und lassen die Türen offen. Lüften Sie den Raum gründlich, um das Auftauen zu beschleunigen.
 2. Beim Abschliessen des Abtauens reinigen Sie Ihr Gefrierfach wie oben beschrieben.



Warnung

- Verwenden Sie keine spitzen Gegenstände, um Frost aus dem Kühlfach zu entfernen.
- Erst nachdem der Innenraum vollständig trocken ist, sollte das Gerät wieder eingeschaltet und an die Netzsteckdose angeschlossen werden.

Türdichtungen reinigen

- Achten Sie darauf, die Türdichtungen sauber zu halten. Klebrige Lebensmittel und Getränke könnten zum Festkleben der Dichtungen am Schrank und zum Reißen bei der Türöffnung führen. Waschen Sie die Dichtung mit mildem Reinigungsmittel und warmem Wasser ab. Nach der Reinigung sie gründlich abspülen und trocknen.



Warnung

- Das LED-Licht muss nicht vom Anwender ersetzt werden! Wenn das LED-Licht beschädigt ist, wenden Sie sich an den Kundendienst.
- Dieses Produkt enthält im Kühlschranks eine Lichtquelle der Energieeffizienzklasse G.

Hilfreiche Tipps und Tricks

Energiespartipps

Wir empfehlen, die Tipps zum Energiesparen zu befolgen.

- Vermeiden Sie es, die Tür lange offen zu halten, um Energie zu sparen.
- Stellen Sie sicher, dass das Gerät nicht in direkter Nähe zu den Wärmequellen steht (Direkte Sonneneinstrahlung, Elektrobackofen oder Herd usw.).
- Stellen Sie die Temperatur nicht kälter als nötig ein.
- Lagern Sie keine warmen Speisen oder dampfende Flüssigkeit im Gerät. Stellen Sie das Gerät in einem gut belüfteten und trocknen Raum. Bitte lesen Sie das Kapitel über die Aufbau Ihres neuen Gerätes.
- Die Beschreibung des Gerätediagramms zeigt die richtige Kombination der Schubladen, Frischebox und Einschübe, verändern Sie nicht die Kombination da sie entworfen wurde, um die beste Energieeffizienz zu haben.

Tipps für das Kühlen von frischen Lebensmitteln

- Lagern Sie keine warmen Speisen direkt im Kühlschrank oder Gefrierschrank. Die erhöhte Innentemperatur wird dazu führen, dass der Kompressor härter laufen muss und mehr Energie verbraucht wird.
- Bedecken Sie Lebensmittel oder wickeln Sie sie ein insbesondere wenn Sie stark riechen.
- Platzieren Sie die Lebensmittel so, dass Luft rundherum frei zirkulieren kann.

Tipps zur Tiefkühlagerung

- Darauf achten, dass die eingefrorenen Lebensmittel vom entsprechenden Einzelhändler gelagert wurden.
- Die Lebensmittel, wenn sie einmal aufgetaut sind, nicht wieder einfrieren, denn dann verderben sie schnell.
- Lagern Sie die Lebensmittel nicht länger als der Hersteller empfiehlt.

Tipps für Kühlung

- Fleisch (alle Sorten): Wickeln Sie es in Plastiktüten und stellen Sie es auf die Glasablage über dem Gemüsefach. Befolgen Sie immer die von den Herstellern vorgeschlagenen Lagerzeiten und Haltbarkeitsdaten.
- Gekochte Lebensmittel, kalte Speisen usw.: Sie sollten bedeckt sein und können auf jedem Regal platziert werden.
- Obst und Gemüse: Sie sollten in der dafür vorgesehenen Schublade aufbewahrt werden.
- Butter und Käse: Sie sollten in luftdichter Folie oder Kunststoffolie verpackt werden.
- Milchflaschen: Sie sollten einen Deckel haben und im Türfach gelagert werden.

Tipps für das Einfrieren

- Bei erster Inbetriebnahme oder nach einer langen Einsatzpause lassen Sie das Gerät mindestens zwei Stunden auf höheren Temperaturen laufen, bevor Sie die Lebensmittel in das Fach legen.

Hilfreiche Tipps und Tricks

- Verpacken Sie die Lebensmittel in kleine Portionen, damit sie schnell und vollständig aufgetaut werden können und nur die Menge aufgetaut wird, die auch benötigt wird.
- Wickeln Sie das Essen in luftdichter Aluminium- oder Plastikfolie.
- Vermeiden Sie, dass aufgetaute Lebensmittel die bereits eingefrorenen berühren, um ein teilweises Auftauen zu vermeiden.
- Wir empfehlen Ihnen, die Gefrierpackungen entsprechend mit einem Datum zu kennzeichnen, damit Sie über das Datum des Einfrierens informiert sind.

Ausschalten Ihres Gerätes

Wenn das Gerät für einen längeren Zeitraum ausgeschaltet werden soll, sollten die folgenden Schritte durchgeführt werden, um die Schimmelbildung im Gerät zu verhindern.

1. Entfernen Sie alle Lebensmittel.
2. Ziehen Sie den Netzstecker aus der Steckdose.
3. Putzen und trocknen Sie das Gerät gründlich.
4. Stellen Sie sicher, dass alle Türen kurz geöffnet bleiben, um eine Luftzirkulation zu ermöglichen.

Fehlerbehebung

Wenn Sie ein Problem mit Ihrem Gerät haben oder befürchten, dass das Gerät nicht richtig funktioniert, können Sie einige einfache Überprüfungen durchführen, bevor Sie den Kundendienst anrufen. Sie können einige einfache Prüfungen gemäß diesem Abschnitt durchführen, bevor Sie den Kundendienst anfordern.

Warnung

1. Versuchen Sie nicht, das Gerät selbst zu reparieren. Falls das Problem weiterhin besteht, nachdem Sie die unten genannten Prüfungen durchgeführt haben, wenden Sie sich an einen qualifizierten Elektriker, einen autorisierten Servicetechniker oder an das Geschäft, in dem Sie das Produkt gekauft haben.
2. Nachfolgend finden Sie einen Warnhinweis zum Einklemmen von Kindern.

Gefahr

Einklemmgefahr für Kinder. Bevor Sie Ihren alten Kühlschrank oder Gefrierschrank entsorgen:

- Entfernen Sie die Türen.
- Entfernen Sie nicht die Böden damit Kinder nicht ohne Weiteres hineinklettern können.

Problem	Mögliche Ursache & Lösung
Das Gerät funktioniert nicht richtig.	Überprüfen Sie, ob das Netzkabel richtig in die Steckdose eingesteckt ist.
	Prüfen Sie die Sicherung oder Schaltung Ihrer Stromversorgung und tauschen Sie sie gegebenenfalls aus.
	Es ist normal, dass der Gefrierschrank während dem automatischen Abtauen oder für eine kurze Zeit nach Einschalten des Gerätes nicht funktioniert, um den Kompressor zu schützen.
Gerüche aus den Fächern	Der Innenraum muss gereinigt werden.
	Einige Lebensmittel, Behälter oder die Verpackung verursachen die Gerüche.

Fehlerbehebung

Problem	Mögliche Ursache & Lösung
Geräusche aus dem Gerät	<p>Die Geräusche unten sind ganz normal:</p> <ul style="list-style-type: none"> • Laufgeräusche aus dem Kompressor. • Die Luftbewegung führt zu Lärm vom kleinen Motor des Ventilators im Kühlfach oder in anderen Fächern. • Gurgelnde Geräusche ähnlich wie kochendes Wasser. Klopfgeräusche während des automatischen Abtauen. • Klickendes Geräusch vor dem Start des Kompressors. • Es sind klickende Geräusche zu hören, wenn Sie Wasser zapfen. • Der Motor macht Geräusche, wenn Sie Eis entnehmen. Andere ungewöhnliche Geräusche aufgrund der Gründe unten sollten überprüft und Maßnahme ergriffen werden: • Der Schrank nicht richtig aufgestellt. • Die Rückseite des Gerätes berührt die Wand. • Flaschen oder Behälter sind gefallen oder rollen. • Das Geräusch der Wasserpumpen und -ventile, nachdem der Wassertank eingeschoben wurde. • Das Geräusch der Wasserpumpen und -ventile, wenn Sie den Zapfhebel betätigen.
Der Motor läuft kontinuierlich	<p>Es ist normal, das Geräusch des Motors häufig zu hören. In folgenden Umständen muss es mehr laufen:</p> <ul style="list-style-type: none"> • Die Temperatureinstellung ist kälter als nötig eingestellt. • Große Menge von warmen Speisen ist vor kurzem im Gerät gespeichert. • Die Temperatur außerhalb des Gerätes ist zu hoch. • Die Türen sind zu lange oder zu oft offen gehalten. • Nach der Installation des Gerätes oder es wurde für eine lange Zeit ausgeschaltet.
Reifschicht im Fach	<p>Überprüfen Sie, dass die Luftauslässe nicht durch die Lebensmittel blockiert sind, und stellen Sie sicher, dass die Lebensmittel innerhalb des Gerätes so angebracht ist, dass eine ausreichende Belüftung ermöglicht ist. Stellen Sie sicher, dass die Tür ganz geschlossen werden kann. Um die Frost zu entfernen, beziehen sich auf bitte das Kapitel Reinigung und Pflege.</p>
Die Temperatur im Inneren ist zu warm	<p>Möglicherweise haben Sie die Türen zu lange offen stehen lassen oder zu häufig geöffnet;</p> <ul style="list-style-type: none"> • Oder die Türen werden von einem Hindernis offen gehalten; • Oder der Standort des Geräts lässt an den Seiten, an der Rückseite und an der Oberseite nicht genügend Freiraum.

Fehlerbehebung

Problem	Mögliche Ursache & Lösung
Die Temperatur im Inneren ist zu kalt	Erhöhen Sie die Temperatur entsprechend dem Kapitel „Bedienfeld“.
Die Türen lassen sich nicht leicht schließen	Überprüfen Sie, ob die Oberseite des Kühlschranks nach hinten um 0,1"-0,2" (2,5-5mm) geneigt ist, um die Türen sich selbst schließen zu lassen, oder ob etwas im Inneren das Schließen der Türen verhindert.
Das Wasser tropft auf den Boden	<p>Die Wasserwanne (am hinteren Gehäuseboden) ist eventuell nicht korrekt nivelliert, oder der Ablassstutzen unterhalb des Kompressordepots ist zum Einleiten von Wasser in diese Wanne nicht korrekt positioniert, oder der Ablassstutzen ist blockiert, oder das Wasser wurde nicht vollständig in den Anschluss eingeleitet.</p> <ul style="list-style-type: none">• Eventuell müssen Sie den Kühlschrank von der Wand abrücken, um die Wanne, den Ausguss und den Anschluss zu überprüfen.• Überprüfen Sie, ob der Kühlschrank lang ausgeschaltet war. Die könnte dazu führen, dass das Eis im Eimer zu Wasser schmilzt und auf den Boden rinnt.
Das Licht funktioniert nicht	<ul style="list-style-type: none">• Das LED-Licht könnte beschädigt sein. Weitere Informationen zum Austausch der LED-Lichter finden Sie im Kapitel über Reinigung und Pflege.• Das Steuersystem hat das Licht deaktiviert, weil die Tür zu lange offen gehalten ist. Schließen und öffnen Sie die Tür, um das Licht zu reaktivieren.
Im Kühlschrank hört man Wasser sprudeln.	<ul style="list-style-type: none">• Das ist normal. Das Blubbern kommt vom Kältemittel des Kühlschranks, welches durch den Kühlschrank strömt.

Fehlerbehebung

Problem	Mögliche Ursache & Lösung
Es wird kein Eis hergestellt	<ul style="list-style-type: none"> • Haben Sie nach dem Befüllen des Wassertanks 24 Stunden gewartet, bevor Sie Eis hergestellt haben? Sofern das Gerät nicht ausreichend gekühlt ist, kann es etwas länger dauern, bis Eis hergestellt wird, z. B. bei der Erstinstallation. • Haben Sie manuell die die Eiswürfelfunktion ausgeschaltet? Stellen Sie sicher, dass Sie nicht der Modus „Eisfunktion Aus“ aktiviert ist. • Ist die Temperatur des Gefrierschranks zu hoch? Versuchen Sie, die Temperatur kälter einzustellen. • Der Eisbereiter produziert das Eis nicht schnell genug. Bitte warten Sie mindestens 120 Minuten.
Wasserspender funktioniert nicht	<ul style="list-style-type: none"> • Sitzt der Wassertank wieder korrekt an seinem Platz? Vergewissern Sie sich, dass sich genügend Wasser im Wassertank befindet. • Ist die Wasserleitung defekt oder verbogen? Stellen Sie sicher, dass die Wasserleitung nicht blockiert und frei von Verstopfungen ist. • Ist der Wassertank gefroren, weil die Temperatur im Kühlschrank zu niedrig ist? Versuchen Sie eine wärme Einstellung auf dem Kontrollpaneel auszuwählen. • Funktioniert die Wasserpumpe?
Das Gerät kann nicht mit dem WLAN-Netzwerk verbunden werden	<ul style="list-style-type: none"> • Wurde das Passwort für das WLAN-Heimnetzwerk korrekt eingegeben? Vergewissern Sie sich, dass das Passwort korrekt ist, und stellen Sie die Verbindung erneut her. • Liegt die Frequenz des WLAN-Routers zu Hause bei 2,4GHz? Das Gerät unterstützt nur die 2,4GHz-Funkfrequenz. Richten Sie eine spezielle 2,4GHz-WLAN-SSID ein und verbinden Sie das Gerät damit. • Ist die Distanz zwischen Router und Gerät ggf. zu groß und damit Ursache unzureichender Netzwerkqualität? Eventuell ist das Signal zu schwach und es gibt Probleme mit dem Verbindungsaufbau. Ziehen Sie in Erwägung, entweder den Router näher an das Gerät zu stellen oder einen WLAN Range Extender zu installieren.

Entsorgung des Gerätes

Dieses Gerät darf nicht mit dem normalen Hausmüll entsorgt werden.

Verpackungsmaterialien



Die Verpackungsmaterialien mit dem Recycling-Symbol sind recycelbar. Entsorgen Sie die Verpackung in dem dafür vorgesehenen Sammelcontainern.

Vor der Entsorgung des Gerätes

1. Stecken Sie den Hauptstromschalter aus der Steckdose.
2. Trennen Sie das Netzkabel ab und entsorgen Sie es mit dem Netzstecker.

Warnung

Die Kühlschränke enthalten Kältemittel und Gase in der Isolierung. Die Kältemittel und Gase müssen fachgerecht entsorgt werden, da sie zu Augenverletzungen oder Entzündung führen können. Stellen Sie sicher, dass der Schlauch des Kühlkreislaufs vor der ordnungsgemäßen Entsorgung nicht beschädigt ist.

Richtige Entsorgung dieses Produkts	
 	<p>Diese Markierung zeigt an, dass dieses Produkt in der EU nicht zusammen mit anderen Hausabfällen entsorgt werden sollte. Um mögliche Umwelt- und Gesundheitsschäden aus unkontrollierter Abfallentsorgung zu vermeiden, recyceln Sie es verantwortungsbewusst, um die nachhaltige Wiederverwendung von Rohstoffen zu fördern. Verwenden Sie bitte die entsprechenden Rückgabe- und Sammelsysteme zur Rückgabe Ihres gebrauchten Gerätes oder wenden Sie sich an den Händler, bei dem Sie das Produkt gekauft haben. Sie können dieses Produkt auf umweltfreundliche Weise recyceln.</p>

Verwendungsvorschlag für das Gerät

Beachten Sie die folgenden Anweisungen, um eine Kontamination von Lebensmitteln zu vermeiden.

- Wenn Sie die Tür längere Zeit geöffnet halten, kann dies zu einer erheblichen Temperaturerhöhung in den Kammern des Geräts führen.
- Reinigen Sie regelmäßig Oberflächen, die mit Lebensmitteln und zugänglichen Ablaufsystemen in Kontakt kommen können.
- Sie rohes Fleisch und Fisch in geeigneten Behältern im Kühlschrank auf, damit es nicht mit anderen Lebensmitteln in Berührung kommt oder darauf tropft.
- Zwei-Sterne-Tiefkühlfächer eignen sich für die Lagerung von Tiefkühlkost, die Lagerung oder Herstellung von Eiscreme und die Herstellung von Eiswürfeln.
- Ein-, Zwei- und Drei-Sterne-Abteile sind nicht zum Einfrieren frischer Lebensmittel geeignet.

Reihenfolge	Fächer Typ	Zielaufbewahrungstemp. [°C]	Geeignete Lebensmittel
1	Kühlschrank	+2~+8	Eier, Fertiggerichte, abgepackte Lebensmittel, Obst und Gemüse, Milchprodukte, Kuchen, Getränke und andere Lebensmittel sind nicht zum Einfrieren geeignet.
2	(***)*_ Gefrierschrank	≤-18	Meeresfrüchte (Fisch, Garnelen, Schalentiere), Süßwasserprodukte und Fleischprodukte (empfohlen für 3 Monate, je länger die Lagerzeit, desto schlechter der Geschmack und die Nährstoffe), geeignet für gefrorene frische Lebensmittel.
3	***_ Gefrierschrank	≤-18	Meeresfrüchte (Fisch, Garnelen, Schalentiere), Süßwasserprodukte und Fleischprodukte (empfohlen für 3 Monate, je länger die Lagerzeit, desto schlechter der Geschmack und die Nährstoffe), nicht geeignet für gefrorene frische Lebensmittel.
4	Wein	+5~+20	Rotwein, Weißwein, Sekt usw.

Verwendungsvorschlag für das Gerät

Reihenfolge	Fächer Typ	Zielaufbewahrungstemp. [°C]	Geeignete Lebensmittel
5	**-Gefrierschrank	≤-12	Meeresfrüchte (Fisch, Garnelen, Schalentiere), Süßwasserprodukte und Fleischprodukte (empfohlen für 2 Monate, je länger die Lagerzeit, desto schlechter der Geschmack und die Nährstoffe), nicht geeignet für gefrorene frische Lebensmittel.
6	*-Gefrierschrank	≤-6	Meeresfrüchte (Fisch, Garnelen, Schalentiere), Süßwasserprodukte und Fleischprodukte (empfohlen für 1 Monat, je länger die Lagerzeit, desto schlechter der Geschmack und die Nährstoffe), nicht geeignet für gefrorene frische Lebensmittel.
7	0-Sterne	-6~0	Frisches Schweinefleisch, Rindfleisch, Fisch, Hühnerfleisch, einige abgepackte verarbeitete Lebensmittel usw. (empfohlen, am selben Tag zu essen, vorzugsweise nicht mehr als 3 Tage). Teilweise eingekapselte verarbeitete Lebensmittel (nicht einfrierfähige Lebensmittel).
8	Kühle	-2~+3	Frisches/gefrorenes Schweinefleisch, Rindfleisch, Hähnchen, Süßwasserprodukte usw. (7 Tage unter 0°C und über 0°C werden für den Verzehr an diesem Tag empfohlen, vorzugsweise nicht mehr als 2 Tage). Meeresfrüchte (weniger als 0°C für 15 Tage, es wird nicht empfohlen, bei über 0°C zu lagern).
9	Frisches Essen	0~+4	Frisches Schweinefleisch, Rindfleisch, Fisch, Hähnchen, gekochtes Essen usw. (Empfohlen, am selben Tag zu essen, vorzugsweise nicht mehr als 3 Tage).

Verwendungsvorschlag für das Gerät



Hinweis

Bitte lagern Sie unterschiedliche Lebensmittel entsprechend den Fächern oder der Lagertemperatur Ihrer gekauften Produkte.

- Wenn das Kühlgerät längere Zeit leer gelassen wird, schalten Sie das Gerät aus, entfrosten, reinigen, trocknen und lassen Sie die Tür offen, um Schimmelbildung im Gerät zu vermeiden.



Warnung

Die Lebensmittel müssen verpackt werden, bevor sie in den Kühlschrank gestellt werden. Die Flüssigkeiten müssen in Flaschen oder verschlossenen Behältern verpackt werden, damit Produkt leichter zu reinigen ist.

Hisense

life reimagined